

SVENSKBOXEN

Liggande, Stående, Kompakt, Utomhus

INNEHÅLL

1. ALLMÄN INFORMATION	2
2. HÅRDVARUÖVERSIKT	3
3. SÄKERHETSFÖRESKRIFTER	4
4. INSTALLATION	4
5. AVFALLSHANTERING	7

Välkommen till Dinbox!

Vi är glada att du valt en produkt från Dinbox. Du har fått en produkt med mycket innovation, erfarenhet och tankekraft bakom sig.

Besök gärna vår webbplats för mer information, bruksanvisningar och för att köpa reservdelar.

www.dinbox.se

Kundtjänst och service

För serviceåtgärder hänvisar Dinbox primärt till ansvarig återförsäljare eller installatör, som vid behov kontaktar Dinbox för fortsatt hjälp med felsökning.

Med reservation för ändringar eller feltryck.

1. ALLMÄN INFORMATION

1.1 Användningsområde

Fastighetsbox med flerfackslösning för post- och pakethantering i anslutning till flerbostadshus.

1.2 Packlista

- Fastighetsbox
- 3 nycklar per fack
- Huvudlåskista

1.3 Installationskrav

- Stabil vägg för upphängning eller infällnad alternativt gjuten mark förberedd för ben

Fastighetsbox Utomhus

- Täta infästning med silikon eller dy.l.
- Någon form av tak krävs, snedtak från Dinbox eller motsvarande alternativ
- Placera inte boxen särskilt utsatt för kraftigt väder

Digital fastighetsbox

- Nätverksanslutning 10/100 Mbit/s
- Internetuppkoppling 2/2 Mbit/s
- Strömförsörjning via Power over Ethernet
- För externt monterad läsare behövs 4-polig partvinnad RS485-kabel

1.4 Allmän säkerhetsinformation



WARNING!

Var noga med att läsa igenom instruktionerna innan du påbörjar installationen. Dinbox kan inte hållas ansvarig för skador på person eller egendom som orsakats av felaktig installation eller användning.

1.5 Installation



WARNING!

Produkten kan vara tung, lyft försiktigt

- Se till att allt förpackningsmaterial är avlägsnat
- Kontrollera innan installation att produkt eller kablage inte är skadade
- Dra inte kablage i alltför skarp böj, då detta kan skada ledarna i kabeln
- Kläm inte åt kablage för hårt med buntband eller spikklamrar
- Ha inte mer än 80 m kabel mellan centralenheten och PoE
- Kablarna bör inte ligga alltför nära starkströmsledningar då de är känsliga för elektromagnetisk störning
- Vi rekommenderar att två personer hjälps åt vid installation
- Se till att produkten är ordentligt säkrad och inte riskerar att lossna eller välta

2. MONTERING

2.1 Måttskiss

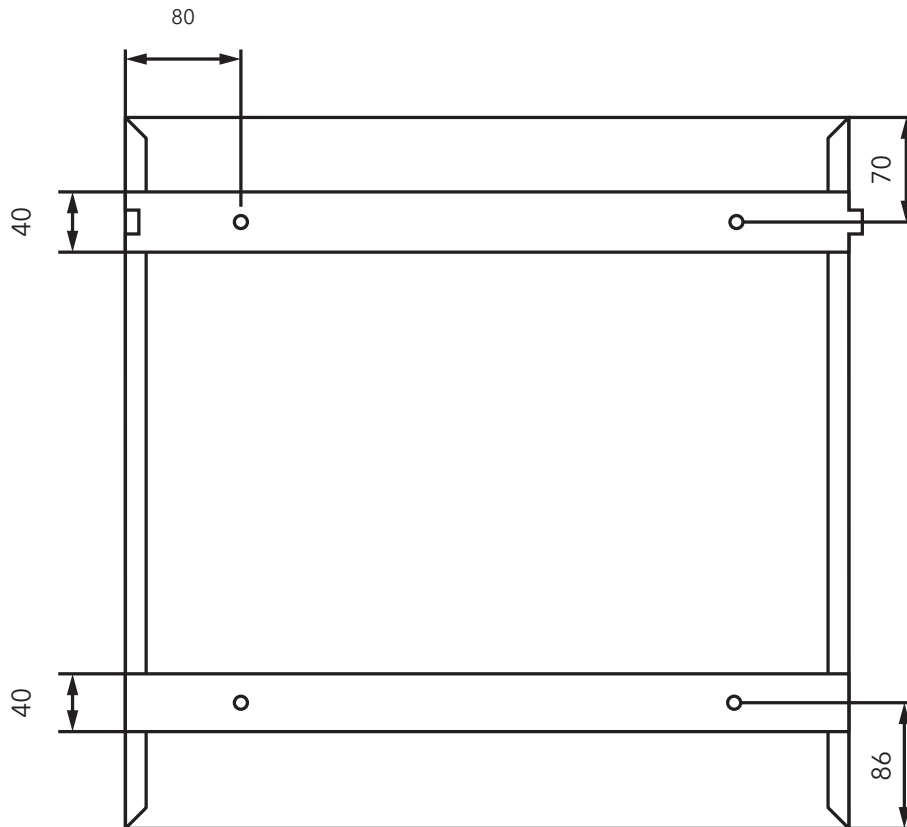

2.2 Innan du börjar

Är fastighetsboxen utrustad med digitala namnskyltar eller elektroniska lås, se **3. Installation** innan du påbörjar montering.

Se till att den plats där montering ska ske är förberedd för fastighetsboxen. Se sidan 5 och 6 för godkända max- och minhöjder som fastighetsboxen får placeras på.

Ska fastighetsboxen ha LED-slinga i snedtaket bör ett 230 V eluttag finns nära fastighetsboxens monteringsplats.

Kontrollera på plan mark att dörrarna öppnas, stängs och låses som de ska. Tänk på att montera centralenheten lättåtkomligt vid eventuell service.

Fäst låskolven i huvudlåskistan med tillhörande skruv, och installera sedan huvudlåset i fastighetsboxen.

2.3 Snedtaket och yttertaket

Ett tak, antingen ett snedtaket eller yttertaket, ska monteras på fastighetsboxen innan den i sin tur monteras. Placera taket på fastighetsboxen, skjut in det i skåran och tryck ner det i bakkanten samt fäst med skruv.

2.4 LED-belysning

En LED-slinga kan monteras i snedtaket. LED-slingan läggs på en kant inuti taket och lyser ut genom utstansade hål. Tejpa fast LED-slingan med el- eller vinyltejp för att den inte ska röra sig. Dra kabeln in under taket och anslut till närmaste 230 V eluttag. Snedtaket kan med fördel öppnas i bakkant och ett uttag placeras på väggen direkt under taket, eller att kabeln dras ned genom fastighetsboxen och ut på undersidan. Fäst LED-belysning innan taket monteras på fastighetsboxen.

2.5 Montering

Utanpåliggande

Fastighetsboxen monteras hängande på vägg

Två monteringslister skickas med fastighetsboxen. Förbered monteringslisterna genom att dra fast gängorna med mutter, och ta sedan bort muttern. Gängan sitter då kvar i listen. Skruva sedan upp monteringslisten på väggen i rätt höjd.

Häng upp fastighetsboxen på monteringslisten och säkra från insidan med de tillhörande muttrarna. Dra inte åt muttrarna för hårt, då detta kan spänna fastighetsboxen över väggen.

Utan att ta ner fastighetsboxen, borra från insidan igenom hålen i den nedre monteringslisten och säkra med plugg och skruv.

Se till att huvuddörren går enkelt och smidigt att öppna. Om den kärvar, testa först att lossa något på skruvar och muttrar i fastighetsboxens upphängning. Löser inte detta problemet kan det vara nödvändigt med distanser mellan fastighetsbox och vägg.

Infälld

Fastighetsboxen monteras infälld i väggen

För in boxen i det på förväg upptagna hålet i väggen. Se till att boxen står rakt. Om boxen känns instabil kan den fästas i sidorna genom att borra inifrån och fästa direkt i väggen med plugg och skruv. Uppstår en springa mellan fastighetsbox och vägg täcks denna med list eller mjukfog. Se till att boxen sitter stabilt och att huvudluckan går att öppna och stänga som den ska.

Benstativ

Fastighetsboxen monteras med två benstativ

Mät och borra upp boxen på vardera sida där benen ska placeras. Var noggrann med att benen placeras centrerat mellan fastighetsboxens fram- och baksida. Se till att inte borra in i sidan på ett hyllplan.

Fäst benen i fastighetsboxen med vagnsbult, bricka och mutter. Vagnsbult medföljer ej utan bör anpassas beroende på fastighetsboxens storlek. Fäst sedan benen i förberett underlag med för materialet lämplig metod.

Pelarstativ

Fastighetsboxen monteras på pelarstativ

Fäst monteringsplåten i fastighetsboxens undersida med självborrande skruv. Se till att inte borra in i det utdragbara avlastningsbordet.

Fäst monteringsplåten i pelarstativet med självborrande skruv. Fäst sedan pelarstativet i förberett underlag med för materialet lämplig metod.

2.6 Träram

Träram levereras i fyra delar tillsammans med mässingsskruv. Träram kan monteras både innan och efter att fastighetsboxen monteras.

En fastighetsbox

Placera den övre delen på fastighetsboxen och en sidodel på vardera sida. Borra två 2 mm hål genom den övre delen ner i vardera sida, skruva sedan fast. Skruva fast botten genom att borra igenom denna och fäst i vardera sida.

Flera fastighetsboxar på rad

Placera först den undre delen och fäst med jämna mellanrum i botten på fastighetsboxarna med självborrande skruv. Se till att inte skruva in i det utdragbara avlastningsbordet, samt att den under delen hamnar horisontellt centrerat.

Placera sidostyckena på vardera sida och borra två 2 mm hål genom bottenstycken in i vardera sida, samt fäst med skruv. Placera slutligen ovan delen på fastighetsboxen och fäst i vardera sidodel.

2.7 Monteringshöjder: Svenskboxen Liggande, Utomhus och Kompakt

Fack på höjden	Listens placering	Boxens underkant	Boxens överkant	
1	Max.	1600	1445	1670
	Rek.	1150	995	1220
	Min.	700	545	770
2	Max.	1600	1315	1670
	Rek.	1215	930	1285
	Min.	830	545	900
3	Max.	1600	1185	1670
	Rek.	1280	865	1350
	Min.	960	545	1030
4	Max.	1600	1055	1670
	Rek.	1345	800	1415
	Min.	1090	545	1160
5	Max.	1600	925	1670
	Rek.	1410	735	1480
	Min.	1220	545	1290
6	Max.	1600	795	1670
	Rek.	1475	670	1545
	Min.	1350	545	1420
7	Max.	1600	665	1670
	Rek.	1540	605	1610
	Min.	1480	545	1550
8	Max.	1600	535	1670
	Rek.	1600	535	1670
	Min.	1600	535	1670
9	Max.	1600	585	1670
	Rek.	1600	585	1670
	Min.	1600	585	1670
10*	Max.	1645	510	1705
	Rek.	1645	510	1705
	Min.	1645	510	1705
11*	Max.	1700	455	1760
	Rek.	1700	455	1760
	Min.	1700	455	1760

* Kräver dispens från Posten för att få monteras.

2.8 Monteringshöjder: Svenskboxen Stående

Fack på höjden	Listens placering	Boxens underkant	Boxens överkant	
1	Max.	1600	1315	1670
	Rek.	1150	865	1220
	Min.	700	415	770
2	Max.	1600	1055	1670
	Rek.	1280	735	1350
	Min.	960	415	1030
3	Max.	1600	795	1670
	Rek.	1410	605	1480
	Min.	1220	415	1290
4	Max.	1600	535	1670
	Rek.	1540	475	1610
	Min.	1480	415	1550
5*	Max.	1670	345	1740
	Rek.	1670	345	1740
	Min.	1670	345	1740

* Kräver dispens från Posten för att få monteras.

3. INSTALLATION

3.1 Installationskrav

Fastighetsbox med elektroniska lås och/eller digitala namnskyltar kräver internetuppkoppling samt strömförsörjning.

- Nätverksanslutning 10/100 Mbit/s
- Internetuppkoppling 2/2 Mbit/s
- Strömförsörjning via Power over Ethernet, max 80 m kabellängd

3.2 Variant på fastighetsbox

Beroende på hur fastighetsboxens läsare ska installeras finns det olika tillvägagångssätt:

- Inbyggd läsare (se sid 7)
- Inbyggd läsare, seriekopplade fastighetsboxar (se sid 8)
- Extern läsare (se sid 9)
- Extern läsare, seriekopplade fastighetsboxar (se sid 10)
- Extern läsare från annan leverantör (se sid 11)

3.3 Power over Ethernet

Centralenheten ansluten till fastighetsboxen får data samt strömförsörjning via Power over Ethernet (PoE).

PSE-hårdvara

Både PoE-injektor och PoE-switch, så kallad PSE-hårdvara, kan användas. PoE-standard ska vara IEEE802.3at (25 W, PoE+).

För mer ingående information om strömförsörjning och datakommunikation, se installationsmanual för centralenhet DCU.

3.4 Inbyggd läsare

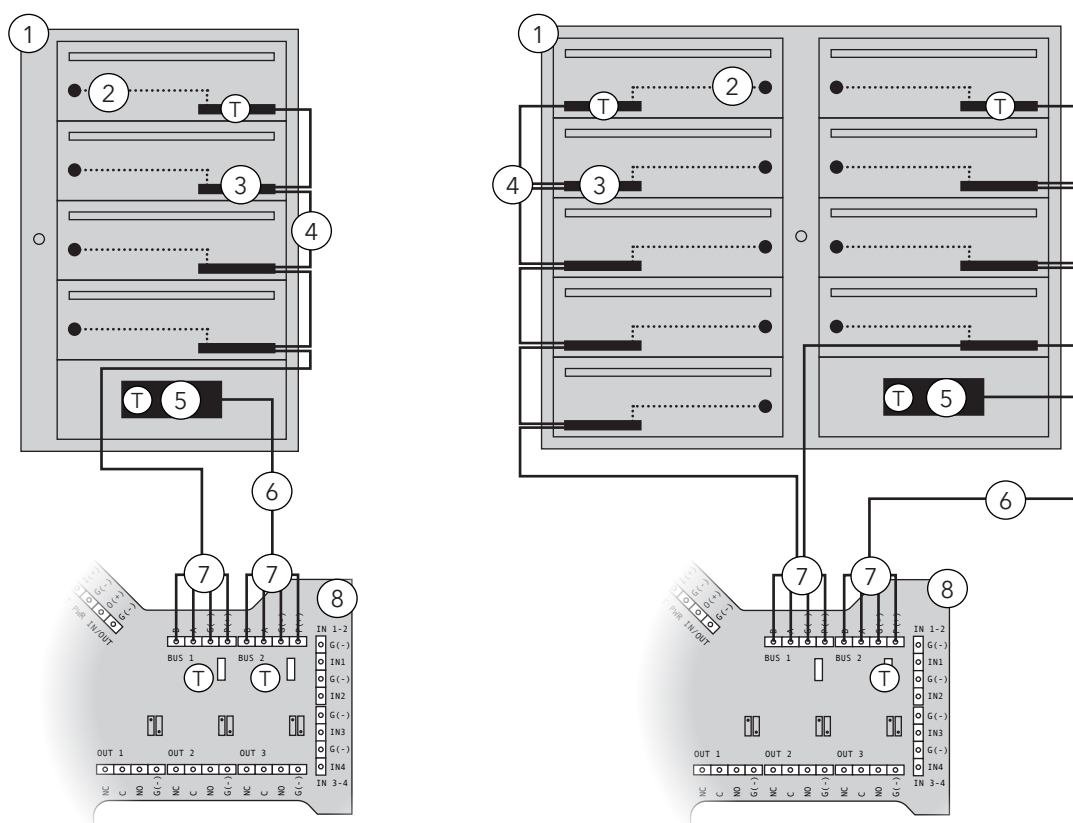

Förutsättningar

Fastighetsboxen levereras med läsaren inbyggd i ett fack. Centralenheten är placerad i samma fack som läsaren. Digitala namnskyltar och ellås är anslutna till Bus 1, och läsaren är ansluten till Bus 2 på centralenheten. För enkel fastighetsbox är översta namnskylten, läsaren samt Bus 1 och 2 terminerade. För dubbel fastighetsbox är båda översta namnskyltarna, läsaren samt Bus 2 terminerade.

Installation

- Anslut Cat 5e/6-kabel från centralenhetens nätverksport till PSE-hårdvaran
- Anslut en Cat5e/6 kabel från PSE-hårdvaran till en internetanslutning
- Anslut PSE-hårdvaran till 230 V eluttag
- Konfigurera fastighetsboxen på www.boenderegistret.se

Markeringar

1. Fastighetsbox
 2. Elektroniskt lås
 3. Digital namnskylt
 4. Intern kabeldragning
 5. Läsare
 6. 4-polig partvinnad kabel
 7. Anslutning till Bus 1 och Bus 2
 8. Centralenhet DCU
- T. Terminering

3.5 Inbyggd läsare, seriekopplade fastighetsboxar

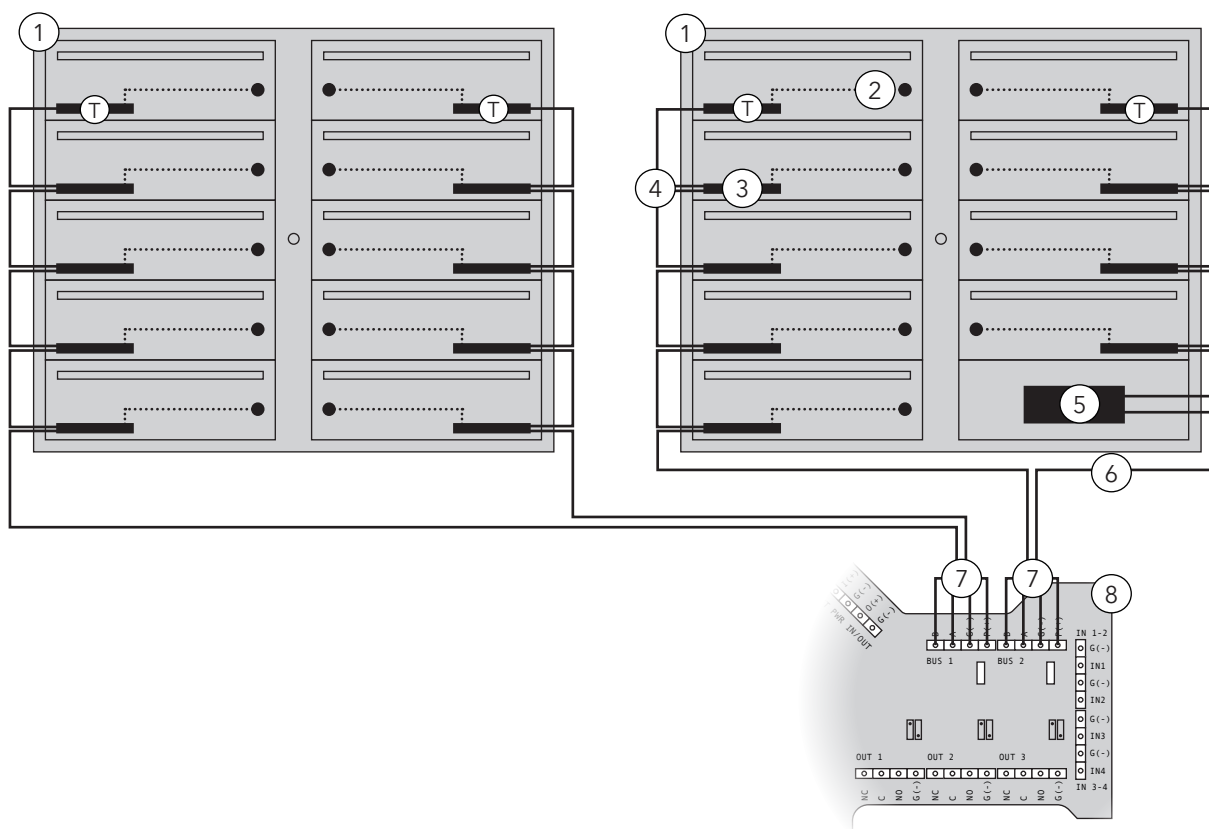

Förutsättningar

En av fastighetsboxarna levereras med läsaren inbyggd i ett fack. Centralenheten är placerad i samma fack som läsaren. Digitala namnskyltar, ellås och läsare är anslutna till Bus 2 i fastighetsboxen med läsare. Den andra fastighetsboxen utan läsare har två kontakterade kablar från undersidan. Översta namnskyltarna i båda fastighetsboxarna är terminerade.

Installation

- Anslut de två kablarna från fastighetsbox utan centralenhet till Bus 1 på centralenheten enligt följande: vit till A, brun till B, grön till plus och gul till minus. Fastighetsboxen har hål i hörnen för kortast möjliga kabeldragning
- Anslut Cat 5e/6-kabel från centralenhetens nätverksport till PSE-hårdvaran
- Anslut en Cat5e/6 kabel från PSE-hårdvaran till en internetanslutning
- Anslut PSE-hårdvaran till 230 V eluttag
- Konfigurera fastighetsboxen på www.boenderegistret.se

Markeringar

1. Fastighetsbox
 2. Elektroniskt lås
 3. Digital namnskylt
 4. Intern kabeldragning
 5. Läsare
 6. 4-polig partvinnad kabel
 7. Anslutning till Bus 1 och Bus 2
 8. Centralenhet DCU
- T. Terminering

3.6 Extern läsare

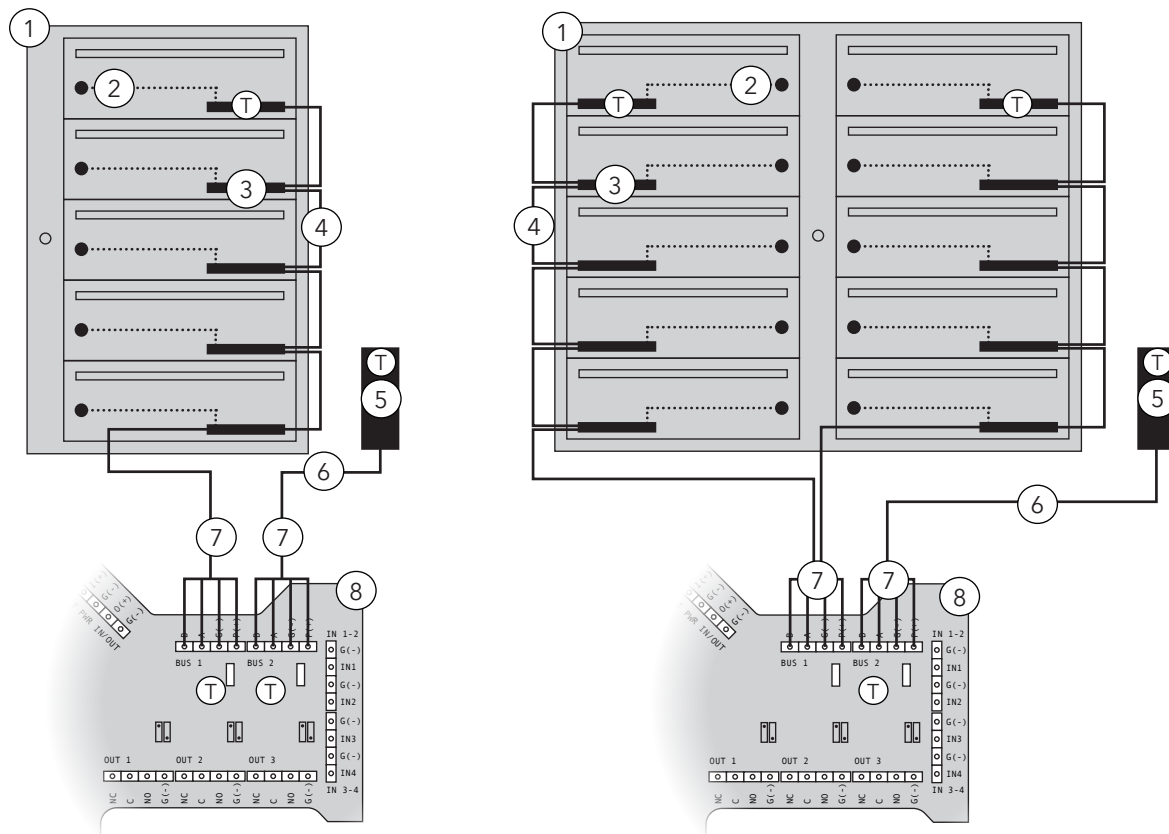

Förutsättningar

Fastighetsboxen levereras med läsaren och centralenheten separat. Från undersidan av fastighetsboxen finns kabel till digitala namnskyltar och ellås ansluten. För enkel fastighetsbox är översta namnskylten terminerad. För dubbel fastighetsbox är båda översta namnskyltarna terminerade.

Installation

- Anslut kabeln från fastighetsboxen i Bus 1 på centralenheten enligt följande: vit till A, brun till B, grön till plus och gul till minus.
- Anslut en 4-polig partvinnad kabel mellan läsaren och Bus 2 på centralenheten enligt följande: vit till A, brun till B, grön till plus och gul till minus
- Terminera Bus 1, Bus 2 samt läsare för enkel fastighetsbox
- Terminera Bus 2 samt läsare för dubbel fastighetsbox
- Anslut Cat 5e/6-kabel från centralenhetens nätverksport till PSE-hårdvaran
- Anslut en Cat5e/6 kabel från PSE-hårdvaran till en internetanslutning
- Anslut PSE-hårdvaran till 230 V eluttag
- Konfigurera fastighetsboxen på www.boenderegistret.se

Markeringar

1. Fastighetsbox
 2. Elektroniskt lås
 3. Digital namnskylt
 4. Intern kabeldragning
 5. Läsare
 6. 4-polig partvinnad kabel
 7. Anslutning till Bus 1 och Bus 2
 8. Centralenhet DCU
- T. Terminering

3.7 Extern läsare med seriekopplade fastighetsboxar

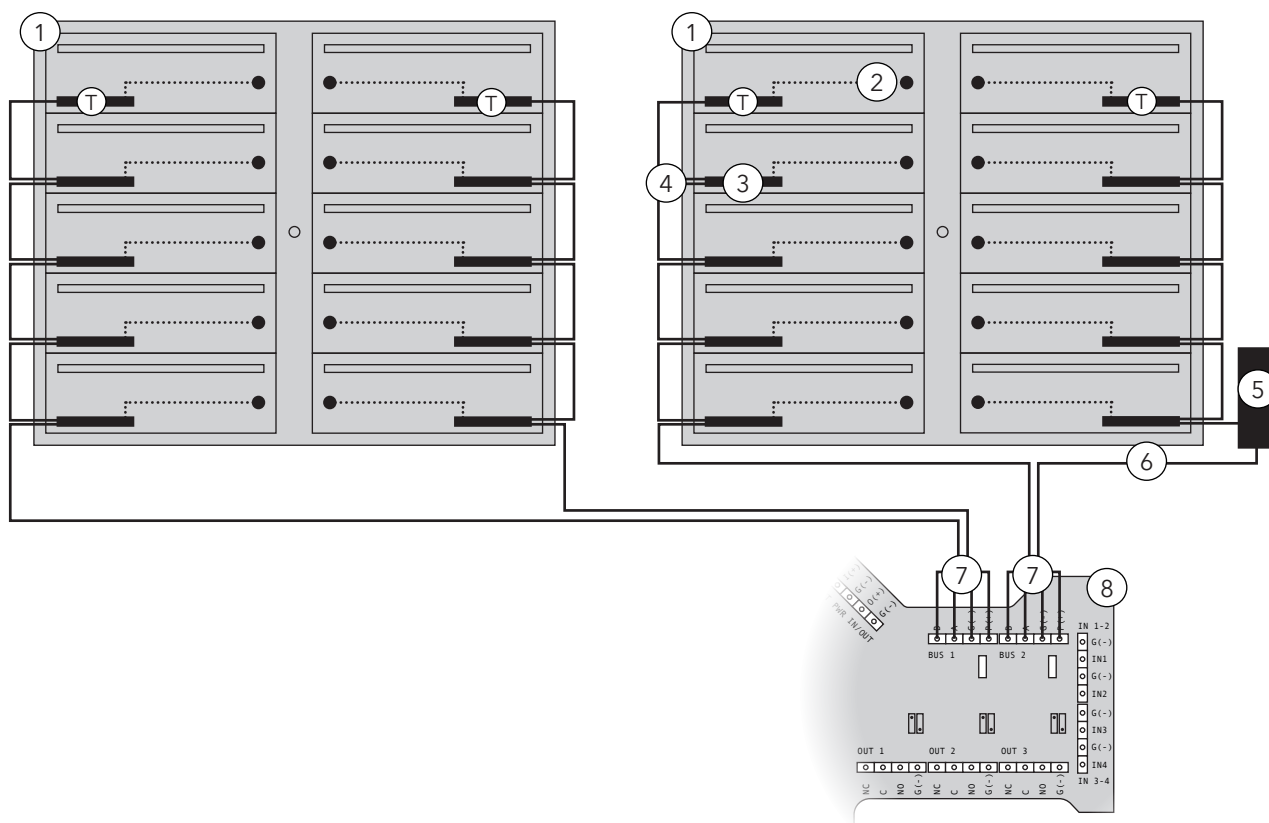

Förutsättningar

Fastighetsboxarna levereras med läsaren och centralenheten separat. Från undersidan av fastighetsboxarna finns två kablar till digitala namnskyltar och ellås. Översta namnskyltarna i båda fastighetsboxarna är terminerade.

Installation

- Anslut de två kablarna från en av fastighetsboxarna till Bus 1 på centralenheten enligt följande: vit till A, brun till B, grön till plus och gul till minus. Fastighetsboxen har hål i hörnen för kortast möjliga kabeldragning
- Anslut en av kablarna från den andra fastighetsboxen till Bus 2 på centralenheten, och den andra till läsaren, enligt följande: vit till A, brun till B, grön till plus och gul till minus
- Anslut en 4-polig partvinnad kabel mellan läsaren och Bus 2 på DCU vit till A, brun till B, grön till plus och gul till minus
- Anslut Cat 5e/6-kabel från centralenhetens nätverksport till PSE-hårdvaran
- Anslut en Cat5e/6 kabel från PSE-hårdvaran till en internetanslutning
- Anslut PSE-hårdvaran till 230 V eluttag
- Konfigurera fastighetsboxen på www.boenderegistret.se

Markeringar

1. Fastighetsbox
 2. Elektroniskt lås
 3. Digital namnskylt
 4. Intern kabeldragning
 5. Läsare
 6. 4-polig partvinnad kabel
 7. Anslutning till Bus 1 och Bus 2
 8. Centralenhet DCU
- T. Terminering

3.8 Extern läsare från annan leverantör

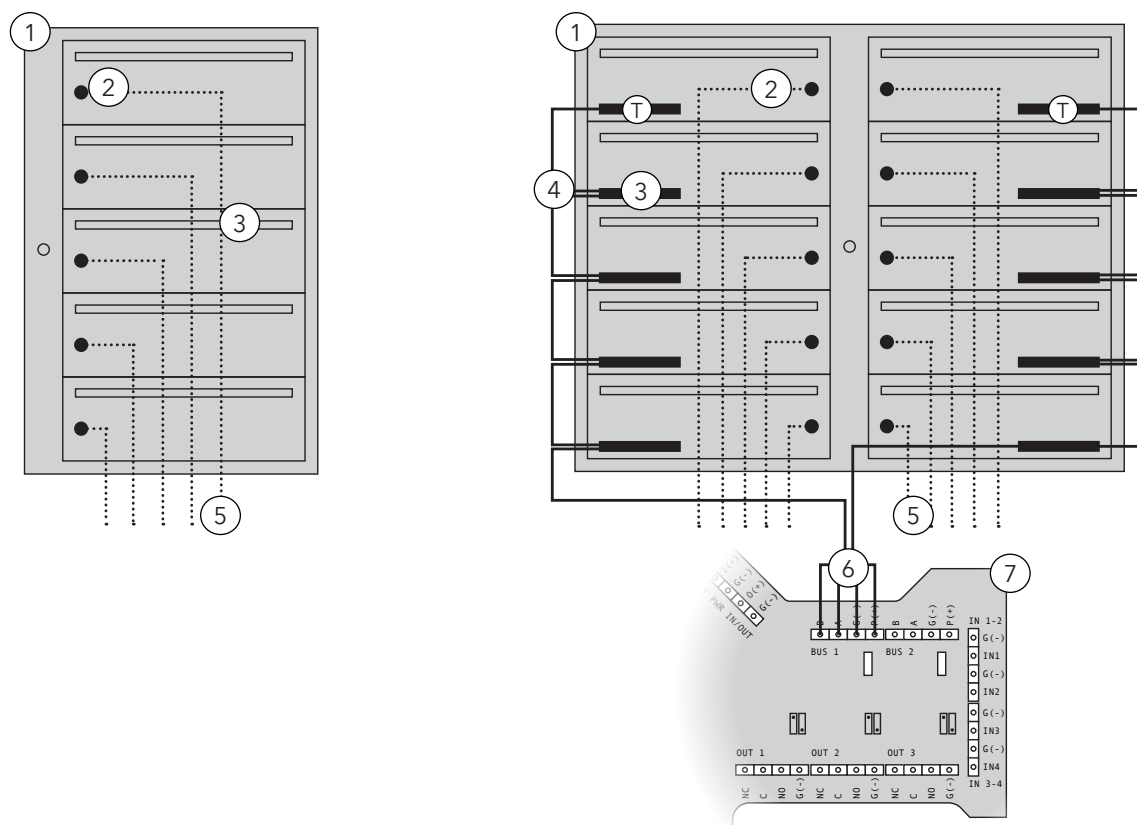

Förutsättningar

Endast elektroniska lås: fastighetsboxen levereras utan läsare och centralenhet. Från undersidan av fastighetsboxen finns varje 2-polig låskabel tillgänglig.

Installation

- Följ extern leverantörs installationsansvisningar för att ansluta låskablar till relä

Förutsättningar

Digitala namnskyltar med elektroniska lås: fastighetsboxen levereras med centralenhet men utan läsare. För enkel fastighetsbox är översta namnskylten terminerad. För dubbel fastighetsbox är båda översta namnskyltarna terminerade. Från undersidan av fastighetsboxen finns varje 2-polig låskabel tillgänglig.

Installation

- Anslut kablar från fastighetsboxen till Bus 1 på centralenheten enligt följande: vit till A, brun till B, grön till plus och gul till minus. Fastighetsboxen har hål i hörnen för kortast möjliga kabeldragning
- Följ extern leverantörs installationsansvisningar för att ansluta låskablar till relä
- Anslut Cat 5e/6-kabel från centralenhetens

nätverksport till PSE-hårdvaran



- Anslut en Cat5e/6 kabel från PSE-hårdvaran till en internetanslutning
- Anslut PSE-hårdvaran till 230 V eluttag
- Konfigurera fastighetsboxen på www.boenderegistret.se

Markeringar

1. Fastighetsbox
2. Elektroniskt lås
3. Digital namnskylt
4. Intern kabeldragning
5. 2-polig låskabel
6. Anslutning till Bus 1

4. AVFALLSHANTERING

4.1 Miljöskydd

Återvinn de material som är märkta med  genom att placera de i lämpligt kärl. Elektriska och elektroniska produkter märkta med ska  inte slängas med hushållsavfall. Lämna eller skicka in produkten för återvinning hos Dinbox.



www.dinbox.se

010-33 000 10

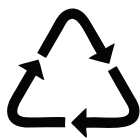

Dinbox Sverige AB
Drottninggatan 97
113 60 Stockholm

Tel: 010-33 000 10
E-post: info@dinbox.se
Web: www.dinbox.se